



KIP 720

CIS SCANNING SYSTEM



SISTEMA DI SCANSIONE KIP 720

Scanner per Immagini KIP 720

Lo scanner KIP 720 a colori e in bianco e nero consente scansioni e copie di grande formato ad altissima velocità e con una precisione dell'immagine imbattibile.

Lo scanner di grande formato KIP 720 è un sistema di acquisizione delle immagini a colori a 24 bit, con una larghezza di 914 mm, perfetto per l'elaborazione delle fotografie, delle mappe complesse e dei disegni AEC/CAD.

Vantaggi della Tecnologia di Scansione CIS per Immagini Perfette

La tecnologia CIS (Contact Image Sensor) di KIP 720 è un metodo di scansione che consente l'acquisizione delle immagini ad alta risoluzione e ad alta velocità, assicurando al tempo stesso il risparmio energetico in un design leggero, compatto e portatile.

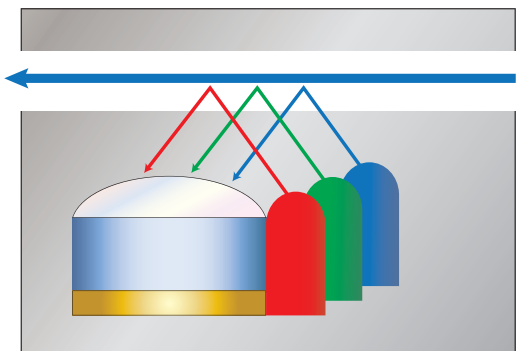

La tecnologia CIS presenta una generazione di luce RGB (Rosso, Verde, Blu) che consente l'acquisizione separata di tutti e tre i canali di colore.

Caratteristiche Principali

- **914 mm (36") di larghezza**
- **Scansione documenti face-up**
- **Risoluzione ottica di 600 x 600 dpi reali**
- **La tecnologia di scansione CIS genera scansioni ad alta definizione**
- **Tecnologia Real Time Thresholding (RTT)**
- **Sistema di emissione luce a LED - Sistema sempre "ready"**
- **Precisione di scansione 0,1%**
- **Facilità d'uso, alta risoluzione, alta velocità e consumo di energia intelligente per avere la massima sostenibilità ambientale**
- **Scansione ad Alta Definizione per acquisizioni graficamente perfette**

Tecnologia Avanzata RTT



La tecnologia Real Time Thresholding di KIP ottimizza automaticamente i livelli dello sfondo per ogni originale, creando una riproduzione nitida delle sfumature dei mezzitoni. La tecnologia RTT di KIP regola automaticamente i livelli di soglia di un normale documento in formato "A1" più di mezzo milione di volte per ogni scansione!





Integrazione nei Flussi di Lavoro in Full Color

Il sistema di scansione stand-alone KIP 720 assicura risultati professionali e la massima precisione, grazie alla risoluzione ottica di 600 dpi reali e la tecnologia di imaging a 24 bit. Il sistema acquisisce disegni tecnici a colori, mappe, poster e foto salvandoli nel modo più appropriato per essere inviati tramite Email e successivamente archiviati o stampati.

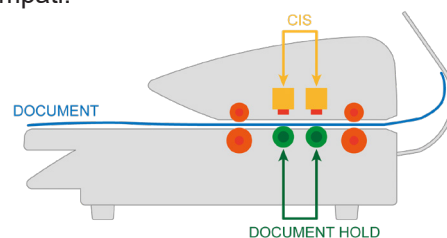

Un sistema di supporto dedicato posto sotto il documento migliora l'affidabilità dell'alimentazione.

Produttivo:

- **Acquisizione immagini ad alta velocità ed alta risoluzione con sistema CIS**
- **8 secondi in bianco e nero, Formato 'A1'**
- **29 secondi a colori, Formato 'A1'**

Di Qualità:

- **Scansione ad alta risoluzione, 600 dpi**
- **Profondità di colore a 24 bit**

Rapido:

- **Pronto in meno di 10 secondi**

Rispettoso dell'Ambiente:

- **Compatto & Leggero**
- **Compatibile con programma Energy Star e RoHS**
- **Scansione da supporti riciclati**



KIP 720 / 2300 Postazione di Scansione Stand Alone

KIP ImagePro – Scansione e Copia

Il Software KIP ImagePro è la scelta professionale da utilizzare con gli scanner KIP 720 e KIP 2300. Fornisce una serie completa di funzionalità per eseguire scansioni e copie ad alta risoluzioni a colori e bianco e nero.

Gli strumenti di KIP ImagePro, sono studiati per una migliore resa dei colori. KIP ImagePro offre funzionalità estese per aumentare la produttività, includendo le regolazioni per la qualità delle immagini, il visualizzatore ad alta definizione con la selezione dell'area di interesse, la rilevazione automatica della larghezza dei documenti con l'avvio automatico per un lavoro continuativo, la scansione su unità locali, di rete, USB e cloud.

Semplifica le attività di scansione e copia per ottenere i migliori risultati, regolando in tempo reale il punto di bianco e di nero e la rimozione del fondo. Raddrizza automaticamente gli originali. Area di Interesse per evidenziare i dettagli di un lavoro. KIP Smart Stack semplifica la fascicolazione di lavori misti a colori e bianco e nero. L'editor professionale dei colori di KIP ImagePro con anteprima in tempo reale per visualizzare le modifiche. Permette di ottenere colori vividi per la stampa di poster, banner, promozioni, comunicazioni aziendali e disegni tecnici. Potente strumento per la sostituzione selettiva dei colori.

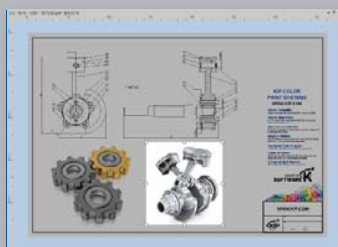

Area di interesse (AOI)

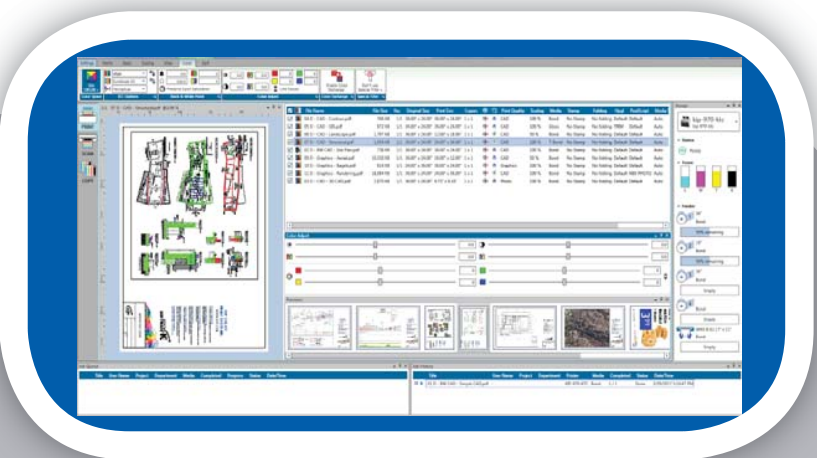

Elenco dei lavori di scansione e copia con Visualizzatore HD, pannelli a scomparsa per lo Stato del Dispositivo

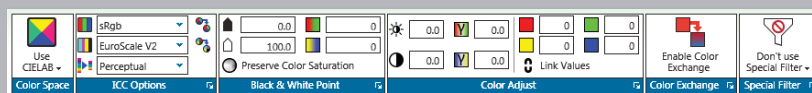

Gestione professionale del colore

Funzioni principali di KIP ImagePro - Scansione e Copia



Avvio automatico degli originali per una produttività continuativa | Rilevamento automatico della larghezza dell'originale | Raddrizzamento Automatico | Incremento Automatico Nome File | Selezione Area di Interesse | Funzioni professionali per la correzione dei colori | KIP SmartStack | Anteprima ad Alta Definizione | Interfaccia personalizzabile.

Descrizioni delle funzioni Scansione e copia di KIP ImagePro



Modalità di ridenominazione dei file Rinomina rapidamente centinaia di file con lo strumento di ridenominazione dei file di KIP. Effettua la scansione batch utilizzando le convenzioni di denominazione dei file di produzione e rinomina i file dopo la scansione. Usa l'HD Viewer di KIP per ingrandire e bloccare l'area del cartiglio. Inserisci un nuovo nome e premi Invio per lo zoom automatico nella stessa posizione sul file successivo.



Image Navigator All'interno dell'High Definition Viewer di KIP, scorri rapidamente le immagini molto lunghe o salta su qualsiasi posizione con Image Navigator. La miniatura riposizionabile mostra la posizione corrente sull'immagine ingrandita. Imposta la posizione della vista in miniatura in uno qualsiasi dei quattro angoli. Seleziona una nuova posizione o trascina la casella del Navigator per cambiare posizione.



Produttività dell'alimentazione continua Avvio automatico per l'alimentazione continua di documenti originali per la massima produttività | Raddrizzamento Automatico Rilevamento automatico della larghezza | Incremento nome file | Rilevamento automatico della lunghezza | Anteprima in tempo reale



Area di interesse Selezione Dimensione | Posizione | Salva solo "Area di Interesse" per evidenziare i dettagli di un progetto.



Editor Professionale per la correzione del colore L'editor professionale dei colori di KIP ImagePro con anteprima in tempo reale per visualizzare le modifiche. Permette di ottenere colori vividi per la stampa di poster, banner, promozioni, comunicazioni aziendali e disegni tecnici. Potente strumento per la sostituzione selettiva dei colori.



Visualizzatore in Alta Definizione Anteprima in Alta Definizione per visualizzare le regolazioni del colore e i filtri applicati, Colore e B/N | Selezione AOI | Scala, Posizione, Stampa | Righello di pagina | Visualizza scala su pixel o adatta allo schermo.



Interfaccia personalizzabile Accesso facilitato alle funzioni di produttività preferite utilizzando gli strumenti e i pannelli "Pop Out"



Modo Scansione B/N, scala di grigi e scansione a colori dei file | Scansione su unità locali, USB, LAN o Cloud | Ampia varietà dei formati dei file | Scansione TIF e PDF multipagine | Impostare la compressione delle immagini | Utilizza preset | Inserisci i timbri | Gestione dei margini | riflettere /capovolgere



Modo Copia Copia su Sistemi KIP a Colori e B/N – regolazioni B/N, scala di grigi e colore | Salva i preset illimitati e template Stampa sicura | Foglio separatore tra i set | Integrazione con KIP Accounting Center | Integrazione con KIP Cost Center

KIP720-GARANZIAEREQUISITIDIINGOMBRO

Requisiti di Ingombro per Sistema di Scansione KIP 720

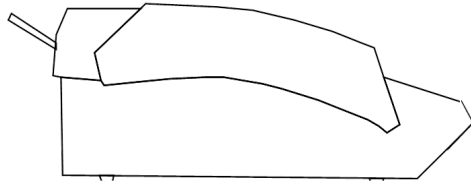

Vista Laterale KIP 720



Vista Frontale KIP 720

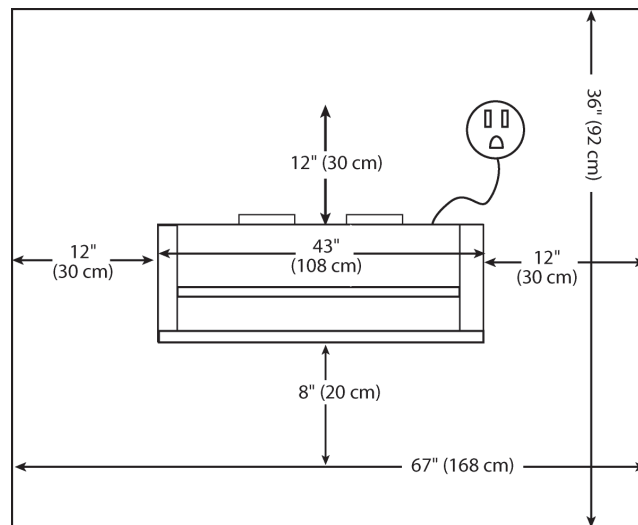

Vista dall'Alto KIP 720

SPECIFICHE TECNICHE KIP 720



Specifiche Generali	
Tipo Scanner	C.I.S. con Tecnologia KIP RTT
Risoluzione di Scansione	Risoluzione ottica 600 x 600 dpi
Velocità di Scansione	Fino a 203 mm al secondo (B/N) Fino a 66 mm al secondo (Colore)
Formati di Scansione	TIFF, TIFF Multipagina, PDF, PDF-A, PDF Multipagina, DWF, DWF Multipagina, JPEG, CALS
Destinazioni Scansioni	USB locale (Supporti Rimovibili), Caselle Email IPS Illimitate (IPS), FTP Illimitato, SMB Illimitato
Larghezza Formato Originali	279 - 914 mm
Spessore Originali	Fino a 1,6 mm di spessore
Interfaccia	USB 2.0
Dimensioni	1.092 mm x 406 mm x 170 mm
Peso	25 Kg
Requisiti Elettrici	100-240V AC 50/60 Hz
Consumo di Energia	<50 W
Requisiti Minimi PC	<p>Intel Pentium G630 2.7 GHz o superiore</p> <p>Sistema Operativo Windows 10</p> <p>250 Gb o superiore, (spazio libero) Disco Rigido SATA <i>(Esempio: 300 immagini in b/n o 100 a colori di formato D di un set di grandi dimensioni richiederebbero fino a 5 Gb)</i></p> <p>4 Gb DDR SDRAM</p> <p>Monitor piatto a schermo piatto da 27 pollici</p> <p>Video Intel Integrato</p> <p>Scheda di Rete Integrata 100/1000 Ethernet LAN. <i>(La connessione wireless non è consigliata per il trasferimento di file durante il processo di copiatura)</i></p> <p>Una porta USB 2.0 o superiore disponibile</p> <p>Tastiera USB e Mouse USB Standard</p>



WWW.KIP.COM